

Betjeningsvejledning

Gaskondenskedel

EcoTherm Plus

WGB 15 – 38 H

Kære kunde,

Mange tak for dit køb af dette apparat.

Læs venligst manualen grundigt igennem, før du bruger produktet, og opbevar den på et sikkert sted til eventuel fremtidig brug.

For at sikre en konstant sikker og effektiv drift anbefaler vi, at produktet vedligeholdes regelmæssigt. Vores service- og kunde-serviceorganisation kan assistere med dette.

Vi håber du vil nyde flere års drift med produktet uden problemer.

Indholdsfortegnelse

1	Sikkerhed	5
1.1	Generelle sikkerhedsinstruktioner	5
1.2	Beregnet anvendelse	7
1.2.1	Anbefalinger	7
1.3	Ansvar	7
1.3.1	Fabrikantens ansvar	7
1.3.2	Installatørens ansvar	7
1.3.3	Brugerens ansvar	8
2	Om denne manual	9
2.1	Generelt	9
2.2	Supplerende dokumentation	9
2.3	Anvendte symboler	9
2.3.1	Anvendte symboler i manualen	9
3	Tekniske specifikationer	11
3.1	EU overensstemmelseserklæring	11
3.1.1	Krav til installationslokalet	11
3.1.2	Rustbeskyttelse	11
3.1.3	Krav til opvarmingsvand	11
3.1.4	Producentens deklaration	11
3.2	Tekniske data - kedelanlæg til rumopvarmning	12
4	Beskrivelse af produktet	13
4.1	Generel beskrivelse	13
4.1.1	Generel beskrivelse	13
4.2	Hovedkomponenter	13
4.2.1	Rumenhed RGT	13
4.3	Beskrivelse af kontrolpanelet	14
4.3.1	Driftselementer	14
4.3.2	Displays	14
5	Betjening	15
5.1	Ændring af parametre	15
5.2	Programmeringsprocedure	16
5.3	Tips til idriftsættelse	16
5.4	Kontroller vandtryk	17
5.5	Kontrol af brugsvandbeholderen	17
5.6	Forberedelse af opstart	17
5.7	Indstilling af opvarmningstilstanden	17
5.8	Indstilling af brugsvandsopvarmning	18
5.9	Justering af indstillet komfortværdi for rum	18
5.10	Indstilling af reduceret indstillet værdi for rum	18
5.11	Nødtilstand (manuel styring)	18
6	Indstillinger	20
6.1	Liste over parametre	20
6.2	Indstilling af parametre	23
6.2.1	Indstilling af tid og dato	23
6.2.2	Indstilling af enheder	23
6.2.3	Indstilling af tidsprogrammer	24
6.2.4	Kopiering af tidsprogrammer	25
6.2.5	Indstilling af ferieprogrammer	25
6.2.6	Indstilling af de indstillede værdier for rumtemperatur	26
6.2.7	Justering af varmeegenskaberne på opvarmningssystemet	26
6.2.8	Indstilling af varmekurven	27
6.2.9	Varmegrænse sommer/vinter	28
6.2.10	Indstilling af temperaturen for brugsvand	28
6.3	Aflæsning af driftsdata	29
6.3.1	Diagnostikgenerator	29
6.3.2	Info	29

7	Vedligeholdelse	32
7.1	Generelt	32
7.1.1	Rengøring	32
7.1.2	Vedligeholdelseskontrakt	32
7.1.3	Når skorstensfejeren kommer	32
7.2	Vedligeholdelsesmeddelelse	32
7.2.1	Vedligeholdelseskodetabel	33
7.3	Påfyldning af systemet	33
8	Fejlsøgning	34
8.1	Fejlmeddelelse	34
8.1.1	Fejlkodetabel	34
8.2	Fejlfinding	35
9	Ud-af-ibrugtagning	36
9.1	Nedlukningsprocedure	36
9.1.1	Udledning af opvarmingsvandet	36
9.1.2	Nedlukning af beholderen til brugsvand	36
10	Bortskaffelse	37
10.1	Bortskaffelse/Genanvendelse	37
10.1.1	Emballage	37
10.1.2	Bortskaffelse af udstyret	37
11	Miljø	38
11.1	Energibesparelse	38
11.1.1	Generelt	38
11.1.2	Vedligeholdelse	38
11.1.3	Rumtemperatur	38
11.1.4	Vejrkompareret varmestyring	38
11.1.5	Udluftning	38
11.1.6	Opvarmning af brugsvand	39
12	Tillæg	40
12.1	ErP-oplysninger	40
12.1.1	Produktdatablad - kedelanlæg til rumopvarmning	40
12.1.2	Produktdatablad – temperaturkontrol	40
12.1.3	Produktdatablad - kedelanlæg	41
	Indeks	43

1 Sikkerhed

1.1 Generelle sikkerhedsinstruktioner

**Fare**

Hvis du lugter gas:

1. Brug ikke åben ild, ryg ikke, og tryk ikke på elektriske kontakter eller afbrydere (dørklokke, belysning, motor, elevator, etc.).
2. Sluk for gasforsyningen.
3. Åbn vinduerne.
4. Evakuer stedet.
5. Kontakt en kvalificeret fagmand.

**Fare****Livsfare.**

Følg advarslerne, der er påsat på gaskondenskedlen. En ukorrekt drift af gaskondenskedlen kan føre til betydelige skader.

**Fare****Livsfare.**

Idriftsættelse, indstillinger, vedligeholdelse og rengøring af gaskondenskedler må kun udføres af en kvalificeret installatør.

**Fare for elektrisk stød**

Livsfare på grund af ukorrekt arbejde.

Alt elektrisk arbejde i forbindelse med installationen må kun udføres af en uddannet elektriker.

**Fare****Risiko for forgiftning.**

Brug aldrig vand fra varmesystemet til drikkevand. Det er forurenset af aflejringer.

**Pas på****Fare for tilfrysning!**

Hvis der er fare for tilfrysning må opvarmningssystemet ikke lukkes ned; fortsæt driften som minimum i sparetilstand med åbne radiatorventiler. Du bør kun lukke opvarmningssystemet ned og tømme kedlen, beholderen til brugsvand og radiatorerne, hvis det ikke er muligt at opvarme i frostsikringstilstand.

**Pas på****Systemet skal sikre mod utilsigtet gentilkobling.**

Når opvarmningssystemet er tomt, skal man sikre sig at kedlen ikke kan tilkobles utilsigtet.



Fare

Dette udstyr kan bruges af børn på 8 år eller derover og af personer med nedsatte fysiske, sensoriske og mentale evner, eller uden erfaring og viden såfremt de overvåges eller instrueres i en sikker brug af udstyret, og forstår farerne, som er forbundet hermed. Lad ikke børn lege med udstyret. Rengøring og vedligeholdelse under brugerens ansvar må ikke gennemføres af børn uden overvågning.



Fare

Opvarmningssystemet må ikke fortsat betjenes, hvis det er beskadiget.



Fare

Fare! Livsfare grundet modifikationer på anlægget.

Uautoriserede konverteringer og modifikationer på gasanlægget er ikke tilladt, da de kan bringe personer i fare og medføre skader på udstyret. Anlæggets godkendelse vil bortfalde, hvis disse instruktioner ikke overholdes.



Pas på

Udskiftning af beskadigede dele må kun udføres af en installatør.



Pas på

Tilslutninger forseglede med gevindtætning må aldrig åbnes eller modificeres af en ukyndig. Forseglingerne fungerer som bevis for, at afgørende tilslutninger for en sikker og problemfri drift ikke er manipuleret. Garantien bortfalder hvis forseglingerne er beskadiget.



Advarsel

Risiko for skader.

Gaskondenskedlen må kun installeres i lokaler med ren forbrændingsluft. Fremmedlegemer såsom pollen må aldrig filtrere gennem indløbsåbningerne og komme ind i udstyret. Kedlen må ikke startes op hvis der er tung udvikling af støv, f.eks. under konstruktionsarbejde. Der kan opstå skader på kedlen.



Pas på

Hold tilførselsområdet frit.

Sørg for aldrig at blokere eller tillukke ventilationsåbninger. Tilførselsområdet til forbrændingsluft skal holdes frit.

**Fare****Livsfare på grund af eksplosion/brand.**

Opbevar ikke eksplosive eller letantændelige materialer tæt ved udstyret.

**Pas på****Risiko for forbrændinger!**

Af sikkerhedsmæssige årsager skal udledningsrøret fra sikkerhedsventilen altid være åbent så vand kan løbe ud under opvarmningen. Driftstilstanden på sikkerhedsventilen skal kontrolleres fra tid til anden.

1.2 Beregnet anvendelse

Gaskondenskedlerne i WGB serien er beregnet til anvendelse i overensstemmelse med DIN EN 12828 som varmegeneratorer i varmesystemer med brugsvand.

De svarer til DIN EN 483 og 677.

1.2.1 Anbefalinger

**Bemærk**

Kun fagpersonale må samle, installere og vedligeholde installationen.

1.3 Ansvar

1.3.1 Fabrikantens ansvar

Vores produkter opfylder bestemmelserne i de gældende relevante direktiver. Derfor leveres de med mærkningen **CE** og al anden nødvendig dokumentation. Vi stræber konstant efter at gøre vores produkter bedre og øge kvaliteten. Vi forbeholder os derfor retten til at ændre specifikationerne, som er oplyst i dette dokument.

Som fabrikant fralægger vi os ethvert ansvar i følgende tilfælde:

- Manglende overholdelse af installationsanvisningerne.
- Manglende overholdelse af brugsanvisningerne.
- Manglende eller utilstrækkelig vedligeholdelse af anlægget.

1.3.2 Installatørens ansvar

Installatøren er ansvarlig for installationen og første opstart af apparatet. Installatøren skal følge disse instruktioner:

- Læse og overholde anvisningerne i de medfølgende manualer.
- Installere apparatet i overensstemmelse med gældende lovgivning og standarder.
- Udføre første opstart og alle nødvendige kontroller.
- Forklare installationen for brugeren.

- Hvis vedligeholdelse er påkrævet, underrette brugeren om, at det er nødvendigt at kontrollere apparatet og holde det i god driftstilstand.
- Udlever samtlige manualer til brugeren.

1.3.3 Brugerens ansvar

Du skal overholde følgende forholdsregler for at sikre optimal drift af systemet:

- Læs og overhold anvisningerne i de medfølgende manualer.
- Tilkald kvalificerede fagfolk til at udføre installationen og første idriftsættelse af apparatet.
- Bed installatøren om at forklare anlægget for dig.
- Lad en kvalificeret installatør udføre inspektioner og vedligeholdelse.
- Opbevar brugsvejledningerne i god stand i nærheden af apparatet.

2 Om denne manual

2.1 Generelt

Denne manual er beregnet til slutbrugeren af en WGB kedel.

2.2 Supplerende dokumentation

Her er en oversigt over de supplerende dokumenter, som hører til dette opvarmningssystem.

Tab.1 Oversigtstabel

Dokumentation	Indholdsfortegnelse	Beregnet til
Teknisk information	<ul style="list-style-type: none"> • Planlægningsdokumenter • Funktionsbeskrivelse • Tekniske data/kredsløbsdiagrammer • Grundlæggende udstyr og tilbehør • Applikationseksempler • Udbudstekster 	Planlægger, installatør, kunde
Installationsmanual Installationsmanual	<ul style="list-style-type: none"> • Beregnet anvendelse • Tekniske data/kredsløbsdiagram • Forskrifter, standarder, CE • Bemærkninger til installationssted • Applikationseksempel, standardapplikation • Idriftsættelse, drift og programmering • Vedligeholdelse 	Installatør
Brugermanual	<ul style="list-style-type: none"> • Idriftsættelse • Drift • Brugerindstillinger/programmering • Fejltable • Rengøring/vedligeholdelse • Tips til energibesparelse 	Kunde
Bog over materiel	<ul style="list-style-type: none"> • Idriftsættelsesrapport • Tjekliste til idriftsættelse • Vedligeholdelse 	Installatør
Forkortede instruktioner	<ul style="list-style-type: none"> • Kort om drift 	Kunde
Tilbehør	<ul style="list-style-type: none"> • Installation • Betjening 	Installatør, kunde

2.3 Anvendte symboler

2.3.1 Anvendte symboler i manualen

Denne manual bruger opererer med forskellige fareniveauer for at henlede opmærksomheden på særlige instruktioner. De gør vi af hensyn til sikkerheden, for at forebygge problemer og sikre, at apparatet anvendes korrekt.



Fare

Risiko for farlige situationer, som kan resultere i alvorlig personskade.



Fare for elektrisk stød

Risiko for elektrisk stød.



Advarsel

Risiko for farlige situationer, som kan resultere i lettere personskade.



Pas på

Risiko for materielle skader.



Bemærk

Bemærk: Vigtig information.



Se

Henvisninger til andre manualer eller sider i denne manual.

3 Tekniske specifikationer

3.1 EU overensstemmelseserklæring

3.1.1 Krav til installationslokalet

Installationslokalet skal være tørt og frostfrit.



Advarsel

Ændringer i ledninger til forbrændingsluft og røggas er kun tilladt efter rådgivning med den lokale, ansvarlige skorstensfejer. Sådanne ændringer omfatter:

- At gøre opsætningsstedet mindre
- Eftermontering af vinduer og yderdøre, som er forseglet med samlinger
- Forsegling af vinduer og yderdøre
- Tildækning eller fjernelse af luftforsyningsåbninger
- Tildækning af skorstene



Bemærk

Der er inspektionsåbninger til skorstensfejeren i røggashanen øverst på kedlen. Sørg for at disse kontrolåbninger altid er tilgængelige.

3.1.2 Rustbeskyttelse



Pas på

Forbrændingsluften skal være fri for korroderende elementer - særligt dampe som indeholder fluor og klor, som for eksempel findes i opløsningsmidler og rengøringsmidler, drivgas, etc.

Hvis man ved tilslutning af varmegeneratore til gulvvarmesystemer bruger plasticrør, som ikke er ilttætte i overensstemmelse med DIN 4726, skal man bruge varmevekslere til adskillelsesformål.

3.1.3 Krav til opvarmningsvand

For at forhindre rustskader på varmesystemet, skal man anvende opvarmningsvand af en brugsvandkvalitet i overensstemmelse med kravene i VDI-direktivet 2035 "Forebyggelse af skader i varmtvandssystemer".

3.1.4 Producentens deklaration

En opfyldelse af beskyttelseskravene i overensstemmelse med direktiv 2004/108/EF om elektromagnetisk kompatibilitet (EMC) kan kun garanteres, når kedlen betjenes som beregnet.

Omgivelsesbetingelserne i overensstemmelse med EN 55014 skal opfyldes.

Det er kun tilladt at betjene anlægget med korrekt monteret forskalling.

En korrekt elektrisk jordforbindelse skal sikres ved regelmæssige kontroller af kedlen, (f.eks. årlig inspektion).

Når udstyrsdele skal udskiftes, må kun anvendes originale reservedele, som specificeret af producenten.

Gaskondenskedlerne opfylder de grundlæggende krav i Effektivitetsdirektiv 92/42/EF som kondenskedel.

Ved anvendelse af naturgas udleder gaskondenskedlerne mindre end 60 mg/kWh NO_x , hvilket svarer til kravene ifølge §6 i forordningen vedrørende mindre tændingspunkter dateret 26.1.2010 (1. BImSchV).

3.2 Tekniske data - kedelanlæg til rumopvarmning

Tab.2 Tekniske parametre for kedelanlæg til rumopvarmning

Model			WGB 15	WGB 20	WGB 28	WGB 38
Kondensationskedel			Ja	Ja	Ja	Ja
Lavtemperaturkedel ⁽¹⁾			Nej	Nej	Nej	Nej
B1-kedel			Nej	Nej	Nej	Nej
Kraftvarmeanlæg til rumopvarmning			Nej	Nej	Nej	Nej
Anlæg til kombineret rum- og brugsvandsopvarmning			Nej	Nej	Nej	Nej
Nominel nytteeffekt	<i>P_{rated}</i>	kW	15	20	27	37
Nyttevarmeproduktion ved nominel nytteeffekt og højtemperaturtilstand ⁽²⁾	<i>P₄</i>	kW	14,6	19,5	27,2	37,0
Nyttevarmeproduktion ved 30 % af nominel nytteeffekt og lavtemperaturtilstand ⁽¹⁾	<i>P₁</i>	kW	4,9	6,5	9,1	12,4
Årsvirkningsgrad ved rumopvarmning	<i>η_s</i>	%	93	93	93	93
Nyttevarmeproduktion ved nominel nytteeffekt og højtemperaturtilstand ⁽²⁾⁽²⁾	<i>η₄</i>	%	87,8	87,7	87,7	87,7
Nyttevarmeproduktion ved 30 % af nominel nytteeffekt og lavtemperaturtilstand ⁽¹⁾	<i>η₁</i>	%	98,3	98,1	97,9	97,8
Ekstra strømforbrug						
Ved høj last	<i>el_{max}</i>	kW	0,041	0,045	0,052	0,070
Dellast	<i>el_{min}</i>	kW	0,016	0,018	0,020	0,025
Standby-drift	<i>P_{SB}</i>	kW	0,003	0,003	0,003	0,003
Andre data						
Varmetab ved standby	<i>P_{stby}</i>	kW	0,050	0,050	0,055	0,055
Pilotflammes forbrug	<i>P_{ign}</i>	kW	0,0	0,0	0,0	0,0
Årligt energiforbrug	<i>Q_{HE}</i>	GJ	45	61	85	115
Lydeffektniveau, indendørs	<i>L_{WA}</i>	dB	51	51	51	54
Emissioner af kvælstofilter	NO _x	mg/kWh	17	21	23	24
<p>(1) Lav temperatur vil sige til kondensationskedler 30 °C, til lavtemperaturkedler 37 °C og en returtemperatur på 50 °C for andre kedler (ved forsyningsanlæggets indløb).</p> <p>(2) Ved højtemperaturtilstand forstås en returtemperatur på 60 °C ved forsyningsanlæggets indløb og en indløbstemperatur på 80 °C ved forsyningsanlæggets udløb.</p>						



Se
Kontakt detaljer på bagsiden.

4 Beskrivelse af produktet

4.1 Generel beskrivelse

4.1.1 Generel beskrivelse

Kedlen er blevet konstrueret til gradvis reduceret drift uden specificeret lav temperatur. Dette gør kedlen passende til en- og flerfamiliehuse samt til lave og passive energihuse.

4.2 Hovedkomponenter

Fig.1 Oversigtsdiagram WGB

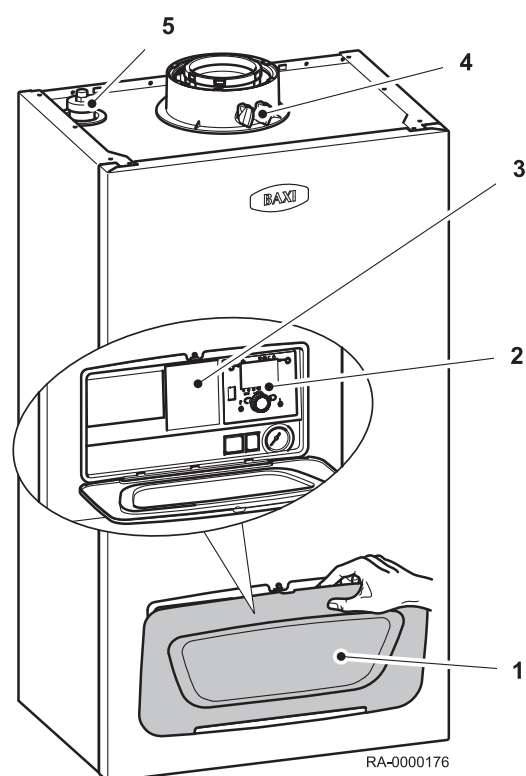

- 1 Dæksel til betjeningspanel
- 2 Betjeningsenhed
- 3 Forkortede instruktioner bag flap
- 4 Afræksstuds med kontrolåbninger
- 5 Udluftningskanal

4.2.1 Rumenhed RGT

Fjernindstilling af alle justerbare styringsfunktioner på basisudstyret er muligt ved hjælp af rumenheden RGT (tilbehør)

Fig.2 Driftsgrænseflade på rumenheden RGT

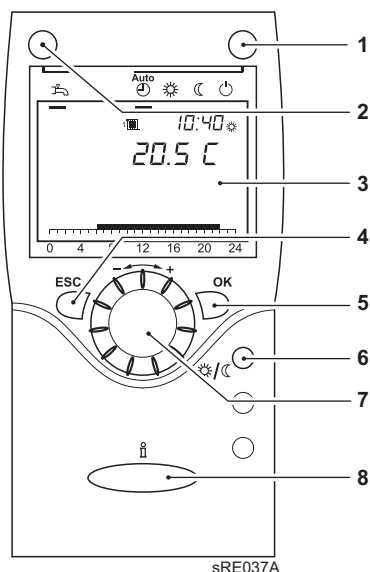

- 1 Knap til driftstilstand, opvarmningstilstand
- 2 Knap til driftstilstand, brugsvandtilstand
- 3 Skærm
- 4 ESC-knap (annullér)
- 5 OK-knap (godkendelse)
- 6 Tilstedeværelsesknap
- 7 Kontrolknap
- 8 Informationsknap

Tilstedeværelsesknap

Manuel kobling mellem opvarmingsdrift ved nominal komfortværdi og opvarmingsdrift ved nominal reduceret værdi er mulig med tilstedeværelsesknappen, uagtet de indstillede tidsprogrammer. Den tilkoblede værdi forbliver aktiv indtil den næste modifikation af tidsprogrammet.

4.3 Beskrivelse af kontrolpanelet**4.3.1 Driftselementer**

Fig.3 Driftselementer

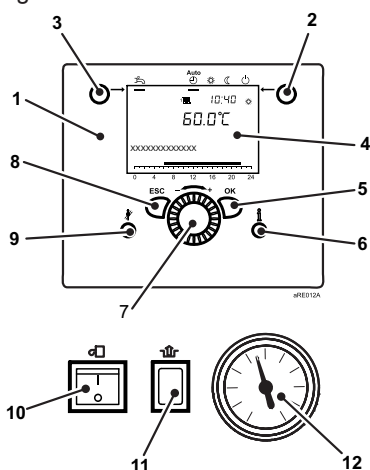

- 1 Regulator driftsenhed
- 2 Knap til driftstilstand, opvarmningstilstand
- 3 Knap til driftstilstand, brugsvandtilstand
- 4 Skærm
- 5 OK-knap (godkendelse)
- 6 Informationsknap
- 7 Kontrolknap
- 8 ESC-knap (annullér)
- 9 Skorstensfejerknap
- 10 ON/OFF-kontakt
- 11 Frigivelsesknap til brænderstyring
- 12 Trykmåler

4.3.2 Displays

Fig.4 Symboler på displayet

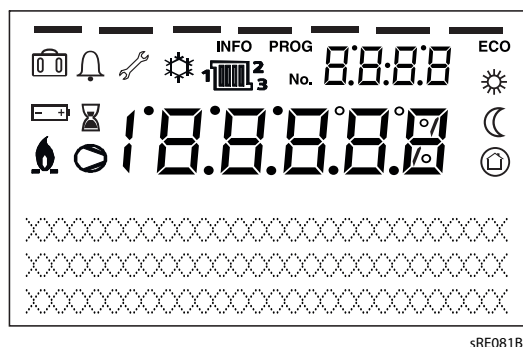

- Opvarmning til indstillet komfortværdi
- Opvarmning til reduceret indstillet værdi
- Opvarmning til indstillet værdi for frostsikring
- Aktuel proces
- Feriefunktion aktiv
- Reference til varmekredsløb
- Brænder i drift (kun kedel)
- Køling aktiv (kun varmepumpe)
- Kompressor i drift (kun varmepumpe)
- Vedligeholdelsesmeddelelse
- Fejlmeddelelse
- INFO** Informationsniveau aktivt
- PROG** Indstillingsniveau aktiv
- ECO** Opvarmningssystem frakoblet (automatisk skifte mellem sommer/vinter eller automatisk varmegrænse aktiv)

5 Betjening

5.1 Ændring af parametre

Indstillinger som ikke ændres direkte via betjeningsenheden skal udføres på indstillingsniveauet.

Den grundlæggende programmeringsproces er illustreret i eksemplet med indstilling af Klokkelæt og dato.

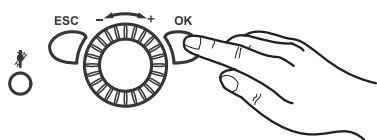

1. Tryk på **OK**.
Displayet *Slutbrugervises*.

- i Bemærk**
Hvis parametre skal ændres på et andet niveau end slutbrugerniveauet henvises til bemærkningen nedenfor.
2. Brug kontrolknappen til at vælge menupunktet Klokkelæt og dato.
 3. Tryk på **OK**.

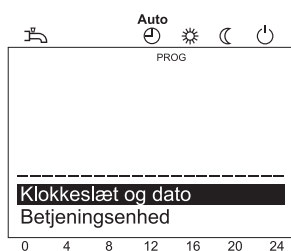

4. Brug kontrolknappen til at vælge menupunktet Timer / minutter.
5. Tryk på **OK**.



6. Udfør indstilling af timer (f.eks. 15 timer), ved hjælp af kontrolknappen.
7. Tryk på **OK**.



8. Udfør indstilling af minutter (f.eks. 30 minutter), ved hjælp af kontrolknappen.
9. Tryk på **OK**.



10. Forlad programmeringsniveauet ved at trykke på **driftstilstandsknappen for opvarmningstilstand**.

- i Bemærk**
Den foregående menu kaldes frem ved tryk på **ESC-tasten** uden anvendelse af tidligere modificerede værdier. Hvis ingen ændringer udføres i ca. 8 minutter, kaldes hoveddisplayet frem uden anvendelse af tidligere modificerede værdier.

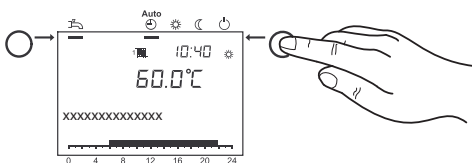



For mere information se
Programmeringsprocedure, side 16

5.2 Programmeringsprocedure

Valget af indstillingsniveauer og menupunkter udføres som følger:

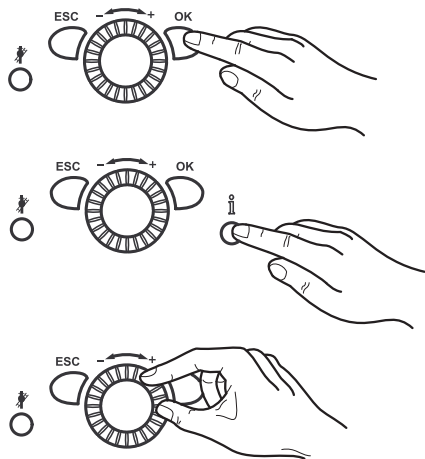

1. Tryk på **OK**.
Displayet *Slutbruger* vises.
2. Tryk på **Informationsknap** i ca. 3 sek.
Indstillingsniveauerne vises.
3. Vælg det påkrævede indstillingsniveau ved hjælp af kontrolknappen.

Indstillingsniveauer
- Slutbruger (Eu)
- Idriftsættelse (C), inkl. slutbruger (Eu)
- Tekniker (E), inkl. slutbruger (Eu) og idriftsættelse (C)
- OEM, omfatter alle andre indstillingsniveauer (kodeordsbeskyttet)

4. Tryk på **OK**.
5. Vælg det påkrævede menupunkt (se parameterliste) ved hjælp af kontrolknappen.



Se
Evt. vises ikke alle menupunkter, det afhænger af valg af programmeringsniveauet og programmeringen.



For mere information se
Liste over parametre, side 20

5.3 Tips til idriftsættelse



Fare
Idriftsættelsen må kun udføres af en godkendt installatør. Installatøren kontrollerer tæthed på rør, korrekt funktion på alt regulerings-, kontrol- og sikkerhedsudstyr, og måler forbrændingsværdierne. Hvis dette arbejde ikke udføres korrekt, er der risiko for betydelig skade på personer, miljø og ejendom.



Advarsel
Risiko for skader.
Gaskondenskedlen må kun installeres i lokaler med ren forbrændingsluft. Fremmedlegemer såsom pollen må aldrig filtrere gennem indløbsåbningerne og komme ind i udstyret. Kedlen må ikke startes op hvis der er tung udvikling af støv, f.eks. under konstruktionsarbejde. Der kan opstå skader på kedlen.



Pas på
Risiko for forbrændinger!
Af sikkerhedsmæssige årsager skal udledringsrøret fra sikkerhedsventilen altid være åbent så vand kan løbe ud under opvarmningen. Driftstilstanden på sikkerhedsventilen skal kontrolleres fra tid til anden.

5.4 Kontroller vandtryk



Pas på

Før tilkobling skal man kontrollere hvorvidt trykmåleren angiver tilstrækkeligt vandtryk. Værdien bør ligge mellem 1.0 og 2.5 bar.

- Mindre end 1.0 bar: Påfyld vand.



Pas på

Observér det maksimalt tilladte systemtryk.

- Over 2.5 bar: Sæt ikke gaskondenskedlen i drift. Udled vandet.



Pas på

Observér det maksimalt tilladte systemtryk.

- Kontrollér at der er en drypbakke under udledningsrøret fra sikkerhedsventilen. Den opsamler opvarmingsvand, når det udtømmes, i tilfælde af overtryk.

5.5 Kontrol af brugsvandbeholderen

Hvis systemer kører med en brugsvandbeholder, skal denne altid fyldes med vand. Det skal desuden være muligt for koldt vand at trænge ind.

5.6 Forberedelse af opstart

Dette afsnit beskriver hvilket generelt arbejde der skal udføres for at tilkoble kedlen.

1. Tænd for opvarmningsnødkontakten.

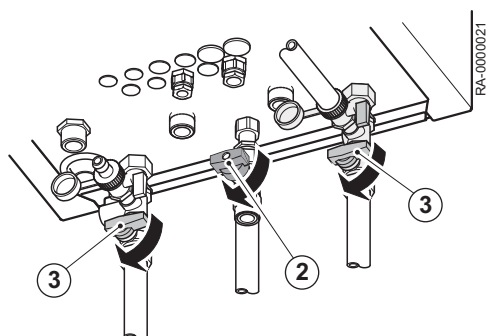

2. Åbn gashanen.
3. Åbn afbryderventilerne.
4. Åbn brugsvandforsyningen
5. Åbn dækslet til frontpanelet og stil ON/OFF-kontakten på kedlens frontpanel til ON.

XXXWGB kan idriftsættes med sine standardværdier. For indstilling af f.eks. et individuelt tidsprogram henvises til kapitlet *Drift*.



For mere information se

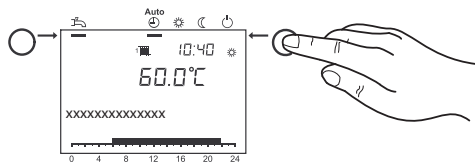

Ændring af parametre, side 15

5.7 Indstilling af opvarmningstilstanden



Driftstilstandsknappen for opvarmningstilstand muliggør et skift mellem de forskellige opvarmningsdriftstilstande. Den valgte indstilling markeres med en bjælke under symbolet for driftstilstand.

Automatisk tilstand

- Opvarmningstilstand ifølge tidsprogram
- Indstillede værdier for temperatur  eller  ifølge tidsprogram
- Beskyttelsesfunktioner (frostsikring af anlæg, beskyttelse mod overophedning) aktiveret
- Automatisk skift mellem sommer/vinter (automatisk kobling mellem opvarmning og sommerdrift fra en vis udetemperatur og fremad)
- Automatisk dagsgrænse for opvarmning (automatisk kobling mellem opvarmning og sommerdrift, hvis udetemperaturen overstiger den indstillede værdi for rummet)

Kontinuerlig tilstand eller

- Opvarmningstilstand uden tidsprogram
- Beskyttelsesfunktioner aktiveret

- Automatisk skift mellem sommer/vinter er ikke aktiveret
- Automatisk dagsgrænse for opvarmning er ikke aktiveret

Beskyttelsestilstand

- Ingen opvarmningsdrift
- Temperatur ifølge indstillet værdi for frostsikring
- Beskyttelsesfunktioner aktiveret
- Automatisk skift mellem sommer/vinter aktivt
- Automatisk dagsgrænse for opvarmning aktiv

5.8 Indstilling af brugsvandsopvarmning

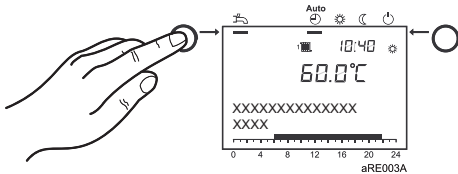

- Indkoblet: Brugsvandet opvarmes iht. det valgte program.
- Udkoblet: Varmtvandsproduktionen er deaktiveret



Bemærk

- Det anbefales at indstille brugsvandstemperaturen mellem 50 og 60°C.
- Tider for opvarmning af brugsvand indstilles i tidsprogram 4/ DHW.

Af hensyn til komforten bør opvarmningen af brugsvandet starte ca. 1 time før rum/bolig opvarmningen påbegyndes!



Bemærk

Legionellafunktion

Hver søndag ved den 1. ladning af varmtvandsbeholderen bliver legionellafunktionen aktiveret; dvs. varmtvandsbeholderen bliver opvarmet til 65 °C, hvorved eventuelle legionellabakterier dræbes.

5.9 Justering af indstillet komfortværdi for rum

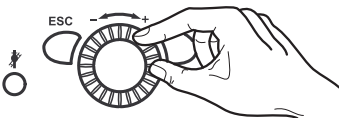

Her beskrives hvordan man indstiller komfortværdien.

1. Indstil komfortværdien ved hjælp af kontrolknappen.
=> Værdien optages automatisk.

5.10 Indstilling af reduceret indstillet værdi for rum

Her beskrives hvordan man indstiller reduceret indstillet værdi for rum.

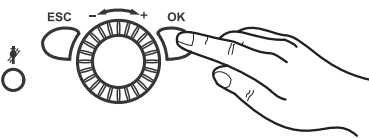

1. Tryk på **OK**.
2. Vælg menupunktet Varmekreds.
3. Tryk på **OK**.
4. Vælg parameteret Reduceret setpunkt.
5. Tryk på **OK**.
6. Indstil den reducerede indstillede værdi på kontrolknappen.
7. Tryk på **OK**.
8. Forlad programmeringsniveauet ved at trykke på **driftstilstandsknappen for opvarmningstilstand**.

5.11 Nødtilstand (manuel styring)

Aktivering af manuel styring. Hvis den manuelle styrefunktion er aktiveret, styres kedlen til den manuelle styring for den indstillede værdi. Alle pum-

perne er tændte. Yderligere anmodninger, f.eks. til opvarmning af brugsvand, ignoreres.

1. Tryk på **OK**.
2. Tryk på menupunktet Vedligehold.
3. Tryk på **OK**.
4. Anmod om parameteret Manuel drift (prog. nr. 7140).
5. Tryk på **OK**.
6. Vælg parameteret Til.
7. Tryk på **OK**.
8. Forlad programmeringsniveauet ved at trykke på **driftstilstandsknappen for opvarmningstilstand**.

6 Indstillinger

6.1 Liste over parametre



Se

- Afhængigt af systemkonfiguration vil ikke alle angivne parametre i parameterlisten blive vist på displayet.
- For at komme til indstillingsniveauet for slutbruger (niveau "Eu") skal du trykke på knappen **OK**.

Klokkeslæt og dato	Prog. nr.	Niveau	Standardværdi
Timer / minutter	1	Eu	01:00 (t:min)
Dag / måned	2	Eu	01.01 (dag.måned)
År	3	Eu	2030 (år)

Betjeningsenhed	Prog. nr.	Niveau	Standardværdi
Sprog	20	Eu	Dansk
Displaykontrast	25	Eu	—
Enheder °C, bar °F, PSI	29	Eu	°C, bar

Tidsprogram	Varmekredsløb 1 Prog. nr.	Varmekredsløb 2 ⁽¹⁾ Prog. nr.	Varmekredsløb 3 Prog. nr.	Niveau	Standardværdi
Forvalg Ma-sø Ma-sø Ma-fr Lø-sø Ma Ti On To Fr Lø Sø	500	520	540	Eu	Ma
1. periode Til	501	521	541	Eu	06:00 (t/min)
1. periode Fra	502	522	542	Eu	22:00 (t/min)
2. periode Til	503	523	543	Eu	--:-- (t/min)
2. periode Fra	504	524	544	Eu	--:-- (t/min)
3. periode on	505	525	545	Eu	--:-- (t/min)
3. periode off	506	526	546	Eu	--:-- (t/min)
Kopier?	515	535	555	Eu	Nej
Standardværdier Nej Ja	516	536	556	Eu	Nej

(1) Parametre er kun synlige hvis varmekredsløbet er installeret.

Tidsprogram for varmekredsløb 4/DHW	Prog. nr.	Niveau	Standardværdi
Forvalg Ma-sø Ma-sø Ma-fr Lø-sø Ma Ti On To Fr Lø Sø	560	Eu	Ma
1. periode Til	561	Eu	05:00 (t/min)
1. periode Fra	562	Eu	22:00 (t/min)
2. periode Til	563	Eu	--:-- (t/min)
2. periode Fra	564	Eu	--:-- (t/min)
3. periode on	565	Eu	--:-- (t/min)
3. periode off	566	Eu	--:-- (t/min)
Kopier?	575	Eu	Nej

Tidsprogram for varmekredsløb 4/DHW	Prog. nr.	Ni- veau	Standardværdi
Standardværdier Nej Ja	576	Eu	Nej

Tidsprogram for varmekredsløb 5	Prog. nr.	Ni- veau	Standardværdi
Forvalg Ma-sø Ma-sø Ma-fr Lø-sø Ma Ti On To Fr Lø Sø	600	Eu	Ma
1. periode Til	601	Eu	06:00 (t/min)
1. periode Fra	602	Eu	22:00 (t/min)
2. periode Til	603	Eu	--:-- (t/min)
2. periode Fra	604	Eu	--:-- (t/min)
3. periode on	605	Eu	--:-- (t/min)
3. periode off	606	Eu	--:-- (t/min)
Kopier?	615	Eu	Nej
Standardværdier Nej Ja	616	Eu	Nej

Varmekredsløb for ferie	1 Prog. nr.	2 ⁽¹⁾ Prog. nr.	3 ⁽¹⁾ Prog. nr.	Ni- veau	Standardværdi
Forvalg Periode 1 Periode 2 Periode 3 Periode 4 Periode 5 Periode 6 Periode 7 Periode 8	641	651	661	Eu	Periode 1
Start	642	652	662	Eu	—.— (dag.måned)
Afslutning	643	653	663	Eu	—.— (dag.måned)
Driftsniveau Frostbeskyttelse Reduceret	648	658	668	Eu	Frostbeskyttelse
(1) Parametre er kun synlige hvis varmekredsløbet er installeret.					

Opvarmningskredsløb	1 Prog. nr.	2 ⁽¹⁾ Prog. nr.	3 ⁽¹⁾ Prog. nr.	Ni- veau	Standardværdi
Komfortsetpunkt	710	1010	1310	Eu	20,0 °C
Reduceret setpunkt	712	1012	1312	Eu	18 °C
Frostbeskyttelsessetpunkt	714	1014	1314	Eu	10,0 °C
Karakteristik stejthed	720	1020	1320	Eu	1,24
Sommer-/vintervarmegr.	730	1030	1330	Eu	18 °C
(1) Parametre er kun synlige hvis varmekredsløbet er installeret.					

DHW	Prog. nr.	Ni- veau	Standardværdi
Nominelt setpunkt	1610	Eu	55 °C
Frigivelse Hele døgnet Tidsprogr. varmekredse Tidsprogram 4/BV	1620	Eu	Tidsprogram 4/BV

Swimmingpool	Prog. nr.	Ni- veau	Standardværdi
Setpunkt solvarmeopv.	2055	Eu	26 °C
Setpunkt giveropvarmning	2056	Eu	22 °C

Kedel	Prog. nr.	Niveau	Standardværdi
Setpunkt manuel drift	2214	Eu	60 °C

Fejl	Prog. nr.	Niveau	Standardværdi
Melding	6700	Eu	
SW diagnosekode	6705	Eu	
FA fase fejlstilling	6706	Eu	

Vedligeholdelse/særlig betjening	Prog. nr.	Niveau	Standardværdi
Servicefunktion Fra Til	7130	Eu	Fra
Manuel drift Fra Til	7140	Eu	Fra

Diagnostik af varmegenerering	Prog. nr.	Niveau	Standardværdi
Driftstimer 1. trin	8330	Eu	
Driftstimer varmedrift	8338	Eu	
Driftstimer BV	8339	Eu	
Generel gasenergiopvarmning	8378	Eu	
Generel gasenergi DHW	8379	Eu	
Generel gasenergi	8380	Eu	
Generel opvarmning	8381	Eu	
Generel DHW	8382	Eu	
Gasenergi	8383	Eu	
Kollektorpumpe 1	8499	C	
Døgnudbytte solvarme	8526	Eu	
Totaludbytte solvarme	8527	Eu	
Driftstm. solvarmeudbytte	8530	Eu	
Driftstimer kollektorpumpe	8532	Eu	

Diagnostik for forbrugere	Prog. nr.	Niveau	Standardværdi
Udetemperatur	8700	Eu	
Udetemperatur min.	8701	Eu	
Udetemperatur maks.	8702	Eu	

Info-option ⁽¹⁾	Prog. nr.	Niveau	Standardværdi
Fejlmeddelelse			
Vedligeholdelse			
Indstillet værdi for kontrolstop			
Kedeltemperatur			
Udendørs temp			
Brugsvandstemperatur			
Temp på kedel til fast brændsel			
Temperatur på bufferlagringstank			

Info-option ⁽¹⁾	Prog. nr.	Niveau	Standardværdi
Swimmingpooltemp			
Status varmekreds 1			
Status varmekreds 2			
Status varmekreds 3			
Status brugsvand			
Status kedel			
Status solvarme			
Status fastbrændselkedel			
Status buffertank			
Status svømmebassin			
År			
Dato			
Tid			
Telefon kundeservice			
(1) Visningen af informationsværdierne afhænger af driftstilstanden.			

6.2 Indstilling af parametre

6.2.1 Indstilling af tid og dato

Regulatoren har et årsur med indstillingsmuligheder for tid, dag/måned og år. Tid og dato skal indstilles korrekt, så varmemprogrammerne kan køre i forhold til tidligere udført programmering.

- Tryk på **OK**.
=> Displayet *Slutbruger* vises.
- Vælg menupunktet **Tid og dato** ved hjælp af kontrolknappen.
- Tryk på **OK**.
- Vælg "Timer / minutter" (prog. nr. 1) på kontrolknappen.
- Tryk på **OK**.
- Indstil timer
- Tryk på **OK**.
- Indstil minutter.
- Tryk på **OK**.
- Vælg "Dag / måned" (prog. nr. 2) på kontrolknappen.
- Tryk på **OK**.
- Indstil måned.
- Tryk på **OK**.
- Indstil dag.
- Tryk på **OK**.
- Vælg "År" (prog. nr. 3) på kontrolknappen.
- Tryk på **OK**.
- Indstil år.
- Tryk på **OK**.
- Forlad programmeringsniveauet ved at trykke på **driftstilstandsknappen for opvarmningstilstand**.

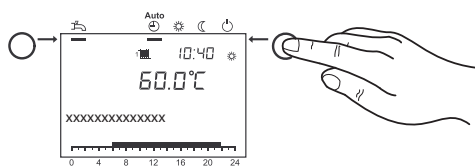
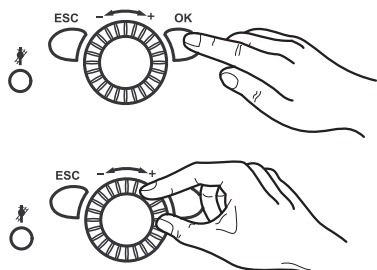

6.2.2 Indstilling af enheder

Displayet kan vise SI-enheder (°C, bar) og US-enheder (°F, PSI).

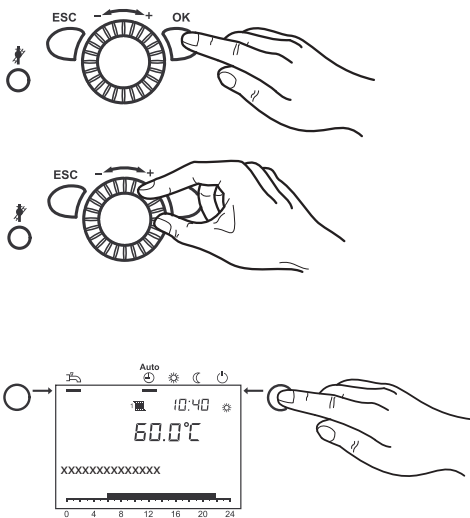

1. Tryk på **OK**.
=> Displayet *Slutbruger* vises.
2. Brug kontrolknappen til at vælge menupunktet *Betjeningsenhed*.
3. Tryk på **OK**.
4. Brug kontrolknappen til at vælge "Enheder" (prog. nr. 29).
5. Tryk på **OK**.
6. Brug kontrolknappen til at vælge de påkrævede enheder ("°C, bar" eller "°F, PSI").
7. Tryk på **OK**.
8. Forlad programmeringsniveauet ved at trykke på **driftstilstandsknappen for opvarmningstilstand**.

6.2.3 Indstilling af tidsprogrammer

Der kan indstilles op til 3 opvarmningsfaser for hvert varmekredsløb. Disse er aktive på de valgte dage under *forvalg af tidsprogram*. Under opvarmningsfaserne opvarmer systemet til den indstillede komfortværdi. Uden for opvarmningsfaserne opvarmer systemet til den indstillede reducerede værdi.

Før indstilling af et tidsprogram skal man vælge de individuelle dage (man, tirs, etc.) eller grupper af dage (man-søn, man-fre, lør-søn) for hvilket tidsprogrammet skal ændres.

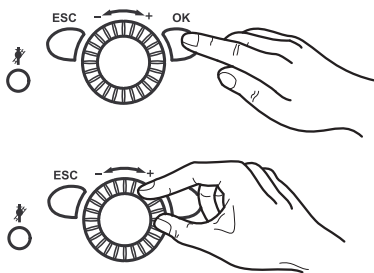

1. Tryk på **OK**.
=> Displayet *Slutbruger* vises.
2. Brug kontrolknappen til at vælge Tidsprogram varmekreds 1 til Tidsprogram varmekreds 5.
3. Tryk på **OK**.
4. Brug kontrolknappen til at vælge Forvalg Ma (prog. nr. 500, 520, 540, 560, 600).
5. Tryk på **OK**.
6. Vælg grupper af dage (man-søn, man-fre eller lør-søn) eller individuelle dage (man, tirs, ons, tors, fre, lør, søn) på kontrolknappen.



Bemærk

Hvis en tid i en gruppe af dage ændres, vil alle 3 start/stop-faser automatisk blive kopieret til dagsgruppen.

For at kalde grupper af dage frem (man-søn, man-fre eller lør-søn), skal man dreje kontrolknappen mod urets retning; for at kalde individuelle dage frem (man, tirs, ons, tors, fre, lør, søn), skal man dreje kontrolknappen i urets retning.

7. Tryk på **OK**.
8. Brug kontrolknappen til at vælge 1. periode Til (prog. nr. 501, 521, 541, 561, 601).
9. Tryk på **OK**.
10. Indstil starttiden på kontrolknappen.
11. Tryk på **OK**.
12. Brug kontrolknappen til at vælge 1. periode Fra (prog. nr. 502, 522, 542, 562, 602).
13. Tryk på **OK**.
14. Indstil stoptiden på kontrolknappen.
15. Indstil opvarmningsfaserne 2 og 3 som beskrevet ovenfor.
16. For at indstille yderligere dage skal du anmode om Forvalg Ma igen og vælge den påkrævede gruppe af dage eller dage.



Bemærk

Hvis du vil kontrollere programmeringen, skal du gå frem som ovenover ved at scanne hver dag individuelt.

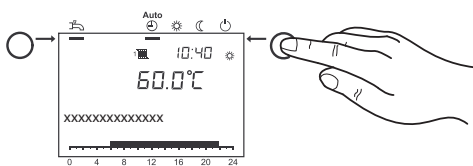

17. Tryk på **OK**.
18. Se trin 8 til 15 for at justere yderligere tider.
19. Forlad programmeringsniveauet ved at trykke på **driftstilstandsknappen for opvarmningstilstand**.

**Bemærk**

Start- og stoptiderne kan indstilles i cyklusser à 10 minutter. Tidsprogrammerne aktiveres kun i "Automatisk tilstand".

Tider for opvarmning af brugsvand indstilles i tidsprogram 4/DHW.

For bekvemmelighedens skyld bør opvarmning af brugsvand starte ca. 1 t før opvarmningsfasen starter.

6.2.4 Kopiering af tidsprogrammer

Tidskoblingsprogrammet for en dag kan kopieres og tildeles til en anden eller flere andre dage.

1. Udfør trin 1-16 i afsnit *Indstilling af tidsprogrammer, side 24*.
2. Anmod om "Kopier?" ved hjælp af kontrolknappen.
3. Tryk på **OK**.
4. Brug kontrolknappen til at anmode om "Dag" hvortil tidsprogrammet skal kopieres.
5. Tryk på **OK**.
6. For at kopiere tidsprogrammet til flere dage skal man trykke på **OK-tasten** igen og gentage trin 4 og 5.
7. Forlad programmeringsniveauet ved at trykke på **driftstilstandsknappen for opvarmningstilstand**.

**Bemærk**

Tidsprogrammer kan kun kopieres hvis ingen grupper af dage er valgt i "Forvalg".

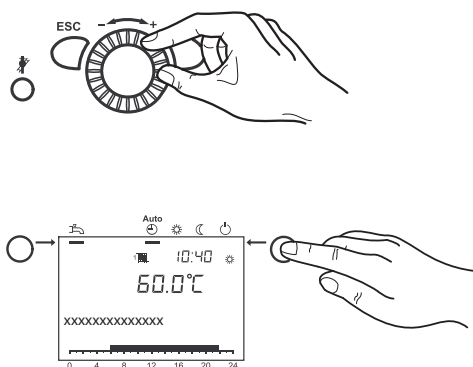

6.2.5 Indstilling af ferieprogrammer

Med ferieprogrammerne kan varmekredsløbene indstilles til et valgbart driftsniveau (indstillet frostsikringstemperatur eller indstillet reduceret temperatur) under en specifik ferieperiode.

Med ferieprogrammerne kan varmekredsløbene indstilles til et valgbart driftsniveau i op til 8 ferieperioder.

1. Tryk på **OK**.
=> Displayet *Slutbruger* vises.
2. Brug kontrolknappen til at vælge "Ferie varmekreds 1" til "Ferie varmekreds 3".
3. Tryk på **OK**.
4. Tryk **Forvalg** for at vælge perioden 1 til 8.
5. Tryk på **OK**.
6. Brug kontrolknappen til at vælge "Start" (prog. nr. 642, 652, 662).
7. Tryk på **OK**.
8. Indstil måned.
9. Tryk på **OK**.
10. Indstil dag.
11. Tryk på **OK**.
12. Brug kontrolknappen til at vælge "Afslutning" (prog. nr. 643, 653, 663).
13. Tryk på **OK**.
14. Indstil måned.
15. Tryk på **OK**.
16. Indstil dag.
17. Tryk på **OK**.
18. Brug kontrolknappen til at vælge "Driftsniveau" (prog. nr. 648, 658, 668).
19. Tryk på **OK**.

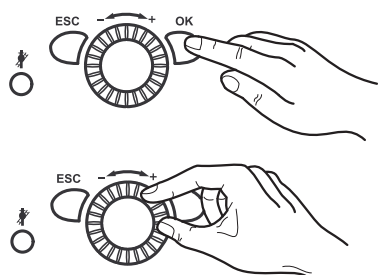

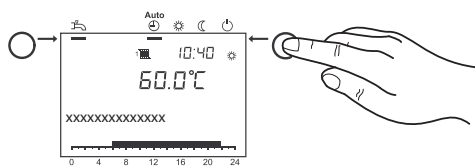

20. Vælg driftsniveauet ("Frostbeskyttelse" eller "Reduceret") på kontrolknappen.
21. Forlad programmeringsniveauet ved at trykke på **driftstilstandsknappen for opvarmningstilstand**.

**Bemærk**

Ferieprogrammerne aktiveres kun i "Driftstypen Automatik" .

6.2.6 Indstilling af de indstillede værdier for rumtemperatur

De indstillede værdier for rumtemperatur for komfortværdi, reduceret indstillet værdi (reduktion af rumtemperaturen ved tider med sekundær brug såsom om natten, eller mens man er væk), og til den indstillede værdi for frostsikring (hvilket hindrer overdrevne fald i rumtemperatur), kan indstilles uafhængigt for varmekredsløbene.

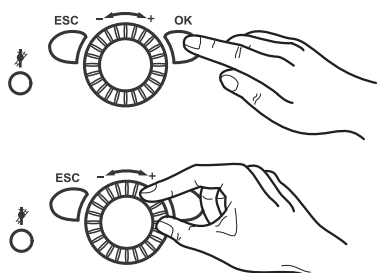

1. Tryk på **OK**.
=> Displayet *Slutbruger* vises.
2. Brug kontrolknappen til at vælge "Varmekreds 1" til "Varmekreds 3" .
3. Tryk på **OK**.
4. Brug kontrolknappen til at vælge "Komfortsetpunkt" (prog. nr. 710, 1010, 1310).
5. Tryk på **OK**.
6. Indstil komfortværdi.
7. Tryk på **OK**.
8. Brug kontrolknappen til at vælge "Reduceret setpunkt" (prog. nr. 712, 1012, 1312).
9. Tryk på **OK**.
10. Indstil reduceret indstillet værdi.
11. Tryk på **OK**.
12. Brug kontrolknappen til at vælge "Frostbeskyttelsessetpunkt" (prog. nr. 714, 1014, 1314).
13. Tryk på **OK**.
14. Indstil værdi for frostsikring.
15. Tryk på **OK**.
16. Forlad programmeringsniveauet ved at trykke på **driftstilstandsknappen for opvarmningstilstand**.

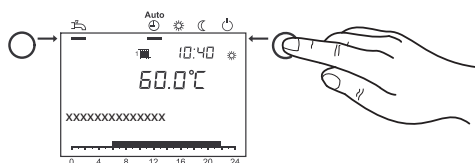

6.2.7 Justering af varmeegenskaberne på opvarmningssystemet

Fremløbstemperaturen justeres automatisk, afhængigt af udetemperaturen, ifølge hældningsgraden på udstyrets varmekurve. Varmekurven vil være forindstillet af din installatør under idriftsættelse (fabriksindstilling: 1,5).

- Det følgende gælder: Jo lavere udetemperaturen er, jo højere er fremløbstemperaturen.

Fig.5 Varmekurve

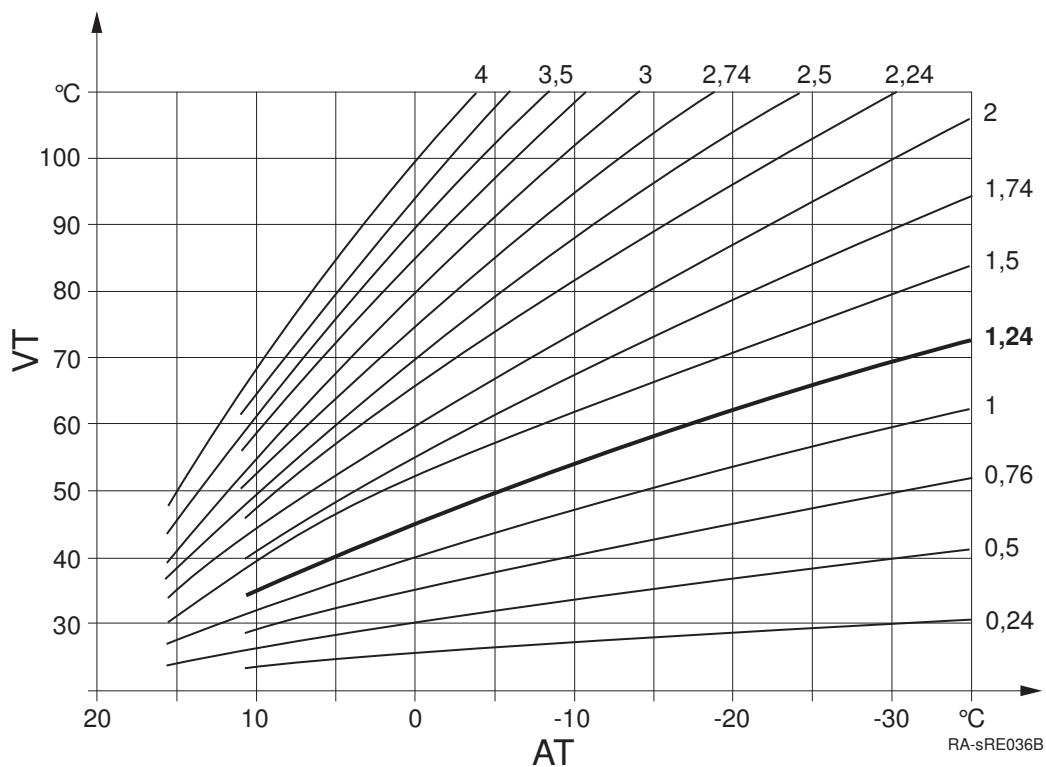

AT Udetemperatur

VT Fremløbstemperatur

**Bemærk**

Den påkrævede fremløbstemperatur for at nå en vis rumtemperatur afhænger også af opvarmningssystemet og bygningens termiske isolering.

Hvis du mener at den producerede varme ikke opfylder dine behov, kan du justere varmekurven. Den præcise justering af varmeegenskaberne i dit system kan opnås ved gradvist at forøge eller reducere varmekurven.

Eksempel: Hældningsgraden på varmekurven er indstillet til "1.5". Udetemperaturen er 0° C:

- Anlægget varmer op til en temperatur på ca. 50° C for at nå rumtemperaturen på 20° C.
- Dette er stadig for koldt til dig. Indstil varmekurven til "2". Anlægget varmer op til en temperatur på ca. 60° C for at nå den indstillede rumtemperatur på 20° C.

6.2.8 Indstilling af varmekurven

**Bemærk**

Ved indstilling af varmekurven skal du gå trinvis frem, indtil du har nået det optimale resultat for din komfort.

Opvarmningssystemer er langsomme! Derfor skal du altid vente nogle få dage før du justerer kurven igen.

1. Tryk på **OK**.
=> Displayet *Slutbruger* vises.
2. Brug kontrolknappen til at vælge "Varmekreds 1" til "Varmekreds 3".
3. Tryk på **OK**.
4. Brug kontrolknappen til at vælge "Karakteristik stejlehed" (prog. nr. 720, 1020, 1320).

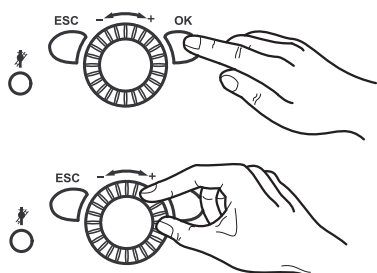

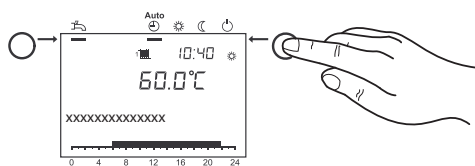

5. Tryk på **OK**.
6. Indstil hældningsgraden på varmekurven.
7. Tryk på **OK**.
8. Forlad programmeringsniveauet ved at trykke på **driftstilstandsknappen for opvarmningstilstand**.

6.2.9 Varmegrænse sommer/vinter

Opvarmningen vil blive ændret fra sommer- eller vinterdrift ved den indstillede temperatur for varmegrænse sommer/vinter.

Årets opvarmningsfaser vil blive reduceret eller udvidet ved skift af temperaturen

- En *stigning* i temperaturværdien medfører et tidligere skift til vinterdrift og et senere skift til sommerdrift.
- En *reduktion* i temperaturværdien medfører et senere skift til vinterdrift; skiftet til sommerdrift udføres tidligere.

1. Tryk på **OK**.
=> Displayet *Slutbruger* vises.
2. Brug kontrolknappen til at vælge "Varmekreds 1" til "Varmekreds 3".
3. Tryk på **OK**.
4. Brug kontrolknappen til at vælge "Sommer-/vintervarmegr." (prog. nr. 730, 1030, 1330).
5. Tryk på **OK**.
6. Indstil temperaturen.
7. Tryk på **OK**.
8. Forlad programmeringsniveauet ved at trykke på **driftstilstandsknappen for opvarmningstilstand**.

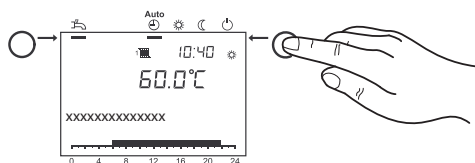
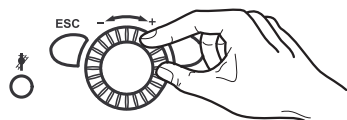
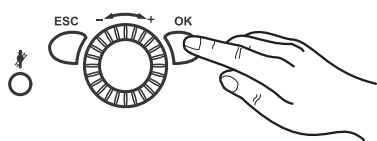

6.2.10 Indstilling af temperaturen for brugsvand

Med den indstillede værdi for brugsvand kan du indstille temperaturen til hvilken dit brugsvand vil blive opvarmet til normal brug (f.eks. 55 C).

1. Tryk på **OK**.
=> Displayet *Slutbruger* vises.
2. Vælg menupunktet "BV" ved hjælp af kontrolknappen.
3. Tryk på **OK**.
4. Vælg "Nominelt setpunkt" (prog. nr. 1610) med kontrolknappen.
5. Tryk på **OK**.
6. Indstil temperatur.
7. Tryk på **OK**.
8. Forlad programmeringsniveauet ved at trykke på **driftstilstandsknappen for opvarmningstilstand**.

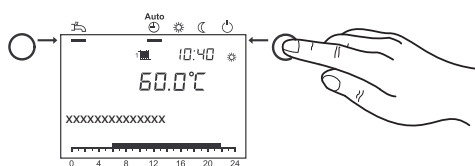
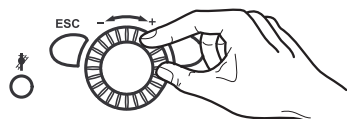
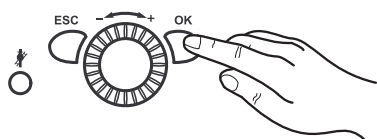

i Bemærk BV trykknop

- Automatisk forskydning: Hvis brugsvand skal opvarmes uden for tidsprogrammet, f.eks. til brusebad, opvarmes det igen én gang til den indstillede værdi for temperatur på brugsvand.
- Manuel forskydning: Den manuelle forskydning af brugsvand udløses til engangs-drift, når **driftstilstandsknappen for DHW-tilstand** trykkes ned i min. 3 sek.

**Pas på**

Når den er udløst, kan forskydningen af brugsvand ikke standses.

6.3 Aflæsning af driftsdata

Man kan anmode om forskellige temperaturer og meddelelser ved at trykke på **Informationstaste**.

1. Tryk på **Informationstaste**.
 - Rum- og udetemperatur
 - Fejl- eller vedligeholdelsesmeddelelser

**Bemærk**

Hvis der ikke er opstået fejl og der ikke findes ventende vedligeholdelsesmeddelelser, vises denne information ikke.

6.3.1 Diagnostikgenerator

Valg af forskellige parametre til diagnostiske formål.

1. Tryk på **OK**.
Displayet *Slutbruger* vises.
2. Brug kontrolknappen til at anmode om menupunktet "Diagnose varmegiver" .
3. Tryk på **OK**.
4. Brug kontrolknappen til at anmode om *Tilstande* eller *Temperaturer* (prog. nr. 8400 -8455).
5. Tryk på **OK**.
6. Forlad programmeringsniveauet ved at trykke på **driftstilstandsknappen for opvarmningstilstand**.

6.3.2 Info

Forskellige informationsværdier vises; disse er afhængige af driftsbetingelserne.

Desuden vil information om de forskellige driftstilstande blive vist (se nedenfor).

Tab.3 Tilstandstabel for kedel

De følgende meddelelser er mulige under **Kedel**:

Display	Afhængig af
---	Standarddrift
Fejl	
Begrænseren er udløst	
Manuel styring aktiv	Manuel styring aktiv
Skorstensfejerfunktion, fuld belastning	Skorstensfejerfunktion aktiv
Låst	f.eks. input H1
Frostsikringssystem	

Tab.4 Tilstandstabel for solvarme

De følgende meddelelser er mulige under **Solvarme**:

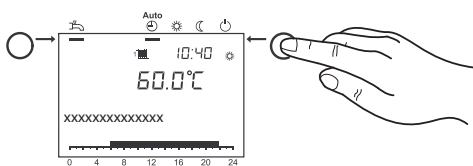
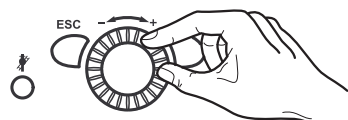
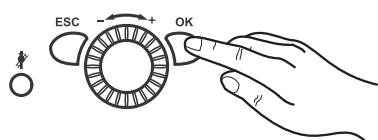
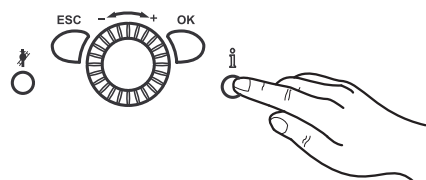

Display	Afhængig af
- - -	Ikke tilgængelig
Manuel styring aktiv	Manuel styring aktiv
Fejl	
Frostsikringsamler aktiv	Samler for gammel
Genkøling aktiv	Genkøling via samler aktiv
Maks. beh.temp nået	Beholder ladet til sikkerhedstemp
Overskyd. temp.besk. aktiv	Samler overskyd temp.besk. og pumpe fra
Lader brugsvand	
Utilstrækkelig stråling	

Tab.5 Tilstandstabel for brugsvand

De følgende meddelelser er mulige under **Brugsvand**:

Display	Afhængig af
- - -	Ikke tilgængelig
Manuel styring aktiv	Manuel styring aktiv
Forskydning, legionella-funktion	
Forskydning, nominel indstillet værdi	
Lader, indstillet værdi for legionella	Legionella-funktion aktiv
Lader, nominel indst. v.	
Lader, reduceret indst. v.	
Ladet, maks. beh.temp	
Ladet, maks. ladetemp	
Ladet, legionella-temp	
Ladet, nominel temp	
Ladet, reduceret temp	

Tab.6 Tilstandstabel for varmekredsløb

De følgende meddelelser er mulige under **Varmekredsløb**:

Display	Afhængig af
- - -	Intet tilgængeligt varmekredsløb
Manuel styring aktiv	Manuel styring aktiv
Bundkonserveringsfunktion aktiv	Bundkonserveringsfunktion aktiv
Opt start kntr+boost opvarmning	
Optimal startstyring	
Boost opvarmning	
Komfortopvarmningstilstand	Tidskoblingsprogram, driftstilstand, nøgle for tilstedeværelse
Optimal stopstyring	
Reduceret opvarmningstilstand	Tidskoblingsprogram, ferieprogram, driftstilstand, nøgle for tilstedeværelse, H1
Frostsikr. rum aktiv	Ferieprogram, driftstilstand, H1

Display	Afhængig af
Sommerdrift	
24 timers Øko aktiv	
Effektald reduceret	Tidskoblingsprogram, ferieprogram, driftstilstand, nøgle for tilstedeværelse, H1
Effektald frostsikring	Ferieprogram, driftstilstand, H1
Rumtemp begrænsning	

7 Vedligeholdelse

7.1 Generelt

7.1.1 Rengøring

Rengør om nødvendigt enheden udefra. Til dette må kun anvendes milde rengøringsmidler, som ikke vil korrodere overfladebelægningen.



Pas på

Kun en kvalificeret fagmand er autoriseret til indvendig rengøring af kedlen.

7.1.2 Vedligeholdelseskontrakt



Fare

Livsfare på grund af ukorrekt vedligeholdelse.

Vedligeholdelsesarbejde må kun udføres af godkendte installatører. Forsøg ikke selv at udføre vedligeholdelsesarbejde. Du bringer dig selv og andre i fare.

Vi anbefaler at udstyret inspiceres årligt. Hvis der findes behov for vedligeholdelse under inspektion, bør dette udføres efter behov.

Vi anbefaler:

- At varmesystemet kontrolleres mindst en gang om året og serviceres, hvis det er påkrævet.
- Til dette skal man indgå en servicekontrakt med en varmeinstallationsvirksomhed; på denne måde garanteres en lang driftslevetid på udstyret og en sikker drift af varmesystemet.



Se

Du finder en vedligeholdelsesfolder i udstyrets infopakke. Bed installatøren om at udfylde og underskrive denne. Sørg for øjeblikkelig afhjælpning af evt. defekter eller fejl.

7.1.3 Når skorstensfejeren kommer

Inspektionsåbningerne til skorstensfejeren er placeret på aftræksudløbet på toppen af udstyret. Aftræksudløbet skal altid være tilgængeligt.

7.2 Vedligeholdelsesmeddelelse

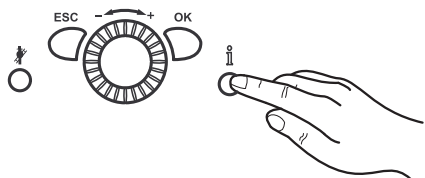
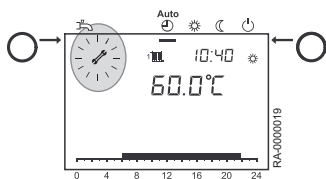

Hvis vedligeholdessignalet vises på displayet  findes en vedligeholdelsesmeddelelse eller systemet er i særlig drift.

1. Informationstaste Tryk

Yderligere information vises.



Se

Vedligeholdelseskodetabel



Bemærk

Vedligeholdelsesmeddelelsen er ikke aktiveret af indstillingen på fabrikken.

7.2.1 Vedligeholdelseskodetabel

Servicekode	Vedligeholdelsesbeskrivelse
1	Driftstimer på brænder er overskredet
2	Brænderstarter overskredet
3	Vedligeholdelsesinterval overskredet

7.3 Påfyldning af systemet

Påfyld kun med opvarmingsvand af brugsvandkvalitet. Kemiske tilsætningsstoffer må ikke anvendes. Hvis du er i tvivl, skal du kontakte din installatør.



Pas på

Overhold den følgende rækkefølge for at hindre, at vandtrykket stiger inde i slangen.

1. Drej WGB til off på ON/OFF-kontakten.
2. Sørg for at afbryderventilerne er åbne.
3. Fjern beskyttelseshætten fra kedlens påfyldnings- og aftapningsventil (BFD-ventil).
4. Skru slangedysen (standardlevering af afbrydersæt) på BFD-ventilen.
5. Skub vandslangen på.
6. Åbn først BFD-ventilen, og derefter **langsomt** vandhanen. Værdien bør ligge mellem 1.0 og 2.5 bar.
7. Luk først vandhanen, og luk derefter BFD-ventilen.
8. Fjern vandslangen.
9. Sæt beskyttelseshætten tilbage på BFD-ventilen.
10. Tænd WGB igen på ON/OFF-kontakten.
11. Kontrollér opvarmningssystemet for tæthed mod lækage: Kontrollér om der lækker vand fra opvarmningssystemet nogen steder i huset.



Bemærk

Hvis radiatorerne ikke bliver varme: Udluft radiatorerne.

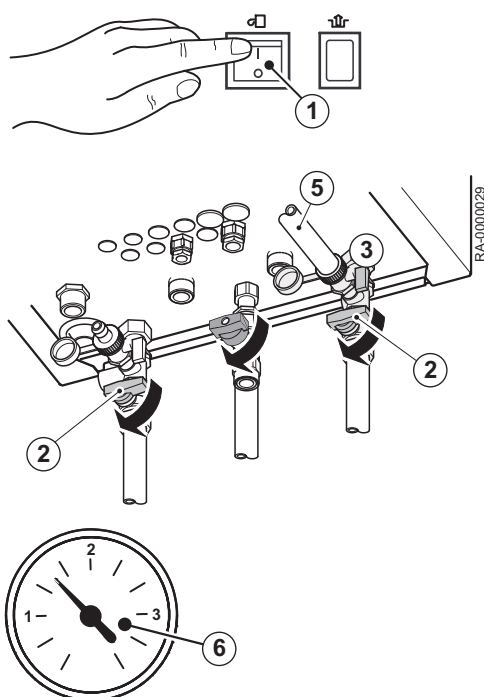

8 Fejlsøgning

8.1 Fejlmeddelelse

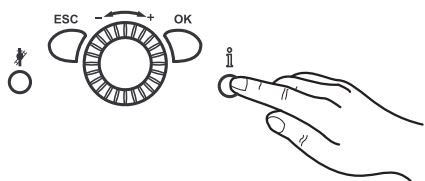
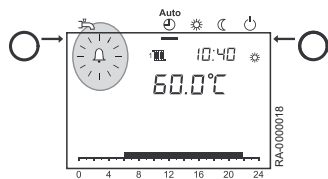

Hvis fejlsymbolet vises på displayet , er der fejl i varmesystemet.





1. Tryk på **informationstasten**.
Yderligere information om fejlen vises.



Se
Fejlkodetabel

8.1.1 Fejlkodetabel

Det følgende er et uddrag af fejlkodetabellen. Hvis andre fejlkoder vises, bedes du venligst informere installatøren.

Fejlkode	Fejlbeskrivelse	Forklaringer/årsager
10	Kortslutning/afbrydelse af udetemperaturføleren	<ul style="list-style-type: none"> • Kontrollér kablet til udetemperaturføleren • Informér installatøren
50	Kortslutning/afbrydelse af DHW-føleren	<ul style="list-style-type: none"> • Kontrollér ledningen til DHW-føleren • Informér installatøren
110	Apparatet er overophedet, afbrydelsen for høj sikkerhedsgrænse er intervenseret	<ul style="list-style-type: none"> • Lad apparatet afkøle og genstart ved at trykke på knappen "Nulstil"  • Hvis fejlen opstår igen, skal du informere din installatør
111	Pumpen er defekt eller termostatventilerne er lukket; temperaturmonitoren er intervenseret	<ul style="list-style-type: none"> • Åbn termostatventilerne • Hvis fejlen opstår igen, skal du informere din installatør
119	Koblingen til vandtryk er udløst	<ul style="list-style-type: none"> • Kontrollér vandtryk; hvis det er for lavt skal du efterfylde med vand
133	Den centrale styre- og reguleringsenhed er låst Mulige årsager: For lidt gas, ingen tænding	<ul style="list-style-type: none"> • Genstart kedlen ved at trykke på knappen "Nulstil"  • Med flaskegas: Kontrollér standen i beholderen • Hvis fejlen opstår igen, skal du informere din installatør
154	Kedlen er låst Mulige årsager: For lidt vandcirkulation, pumpen pumper ikke, luft i systemet	<ul style="list-style-type: none"> • Udluft radiatorerne • Kontrollér vandtryk; hvis det er for lavt skal du efterfylde med vand • Med flaskegas: Kontrollér standen i beholderen • Genstart kedlen ved at trykke på knappen "Nulstil" 
169	Problemer med at optimere forbrænding	<ul style="list-style-type: none"> • Informér installatøren
180	Skorstensfejerfunktion aktiv	<ul style="list-style-type: none"> • Deaktivér skorstensfejerfunktion 

8.2 Fejlfinding

Defekt	Årsag	Løsning
Gasapparatet starter ikke.	Ingen spænding til gasapparatet.	• Kontrollér ON/OFF-kontakten på gasapparatet, netisolatoren og sikringen.
	Utilstrækkelig gasforsyning.	• Kontrollér hovedafbryderventilen og gasafbryderventilen på gasapparatet og åbn yderligere om nødvendigt.
	Intet varmekrav fra opvarmningssystem eller brugsvand.	• Vælgerknap til driftstilstand indstillet til AUTO?
	Dato/tid indstillet ukorrekt	• Nulstil dato/tid på programmeringsenheden.
	Udetemperatur for skift mellem sommer/vintertid er nået.	• Skift udetemperatur for skift mellem sommer/vintertid, modifier varmekurve eller skift til permanent tilstand.
Rumtemperaturen er ukorrekt	Indstillede værdier er indstillet ukorrekt.	• Kontrollér indstillede værdier.
	Indstillinger er overskrevet af rummets styreenhed i automatisk tilstand.	• Ret indstillingerne.
	Opvarmningsprogram er ukorrekt.	• Kontrollér dag, tid og dato og ret, hvis det er nødvendigt. • Modifier opvarmningsprogrammet.
Brugsvand varmer ikke korrekt op	Den nominelle, indstillede værdi for temperatur på brugsvand er for lav.	• Kontrollér den nominelle, indstillede værdi for temperatur på brugsvand, og forøg om nødvendigt.
	Brugsvandstilstand er ikke aktiveret.	• Aktivér brugsvandstilstand.
Frakobling ved svigt	Se fejkodetabel	• Nulstil • Hvis frakobling sker gentagne gange skal du kontakte din installatør.

9 Ud-af-ibrugtagning

9.1 Nedlukningsprocedure

9.1.1 Udledning af opvarmningsvand

Advarsel

Vandet i centralvarmeanlægget kan stadig være varmt.

Pas på

Skade på sikkerhedsventilen. Brug aldrig sikkerhedsventilen til at tømme varmekredsløbet, da dette kan forringe funktionen på sikkerhedsventilen.

1. Drej WGB til off på ON/OFF-kontakten.
2. Afbryd netisoleringsenheden
3. Hvis ingen andre gasanlæg er tilsluttet skal man lukke for hovedafspærringsventilen for gas
4. Luk gashanen på WGB.
5. Luk afbryderventilerne.
Selve WGB er frakoblet fra varmenettet.
6. Tilslut en slange til dysen på kedlens påfyldnings- og aftapningsventil (BFD-ventil).



Pas på

Sørg for at slangen sidder godt fast på dysen før du åbner BFD-ventilen.

7. Placér en spand eller en drypbakke nedenunder.
8. Åbn BFD-ventilen.
Kedelvandet tømmes ud
9. Sørg for at afbryderventilerne er åbne.

Pas på
Skade på udstyret.

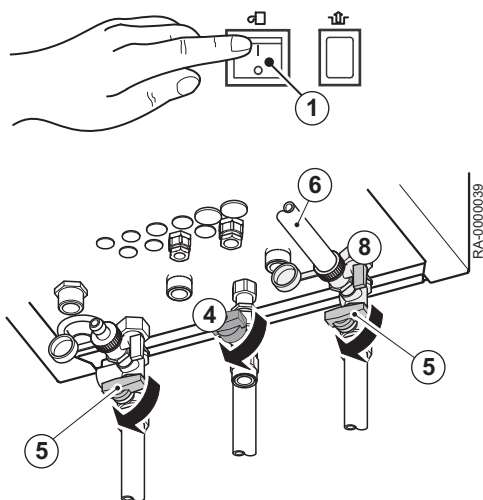
Sørg for at udstyret ikke kan gentilkobles mens der ikke er vand i opvarmningssystemet, f.eks. ved at sætte tape over ON/OFF-kontakten. Ellers vil pumperne overophede og blive ødelagt.



9.1.2 Nedlukning af beholderen til brugsvand

Pas på
Risiko for vandskade.

Sørg for at det opbevarede vand kan flyde uhindret ud i afløbet.

Beholderen til brugsvand nedlukkes som følger:

1. Luk adskillerventilen for at standse forsyningen af koldt vand.
2. Åbn aftapningsventilen på beholderen til drikkevand.
3. Udtøm beholderen til brugsvand
4. Sæt varmegeneratoren ud af drift.

10 Bortskaffelse

10.1 Bortskaffelse/Genanvendelse

10.1.1 Emballage

Som en del af bestemmelserne for emballage, leverer Baxi lokale bortskaffelsesfaciliteter til den specialiserede virksomhed for at sikre en korrekt genanvendelse af hele emballagen. Emballagen er 100 % genanvendelig for at beskytte miljøet.

**Se**

Følg venligst de lovmæssige krav til bortskaffelse i dit land.

10.1.2 Bortskaffelse af udstyret

Udstyret kan returneres til Baxi for bortskaffelse via en specialiseret virksomhed. Producenten sørger for at genanvende udstyret korrekt.

**Bemærk**

Udstyret bortskaffes af en bortskaffelsesvirksomhed. Om muligt identificeres materialerne, især plastikmaterialer. Dette muliggør en korrekt sortering til genanvendelse.

11 Miljø

11.1 Energibesparelse

11.1.1 Generelt

Varmegeneratorene fra Baxi er kendt for deres økonomiske forbrug og optimale og energieffektive drift, hvis de vedligeholdes jævnlige.

Du kan også påvirke energiforbruget. Så vi har samlet nogle få nyttige tips for at vise, hvordan du kan spare endnu mere.

11.1.2 Vedligeholdelse



Pas på

Få din varmegenerator eftersat **før** opvarmningsperioden. Hvis varmegeneratoren rengøres og efterses om efteråret, er den i en optimal tilstand til opvarmningsperioden.

11.1.3 Rumtemperatur

- Indstil ikke rumtemperaturen højere end nødvendigt. Hver grad med mere varme øger energiforbruget med 6 %.
- Justér rumtemperaturen til den respektive anvendelse. Du kan styre radiatorer i rum individuelt med termostatventiler på radiatorerne.
Anbefaling for rumtemperaturer:
 - Badeværelse 22 C - 24 C
 - Opholdsstuer 20 C
 - Soveværelser 16 C - 18 C
 - Køkken 18 C - 20 C
 - Entré/opbevaringsrum 16 C - 18 C
- Reducér rumtemperaturen med ca. 4 C til 5 C om natten, og når du ikke er hjemme.
- I øvrigt: Køkkenet varmer næsten selv op under madlavning. Brug den resterende varme fra komfur og opvaskemaskine til at spare energi.
- Undgå permanent genindstilling af termostaterne.
Fastsæt den kun den indstilling, hvor den påkrævede rumtemperatur nås, en enkelt gang. Termostaten regulerer derefter varmforsyningen automatisk.
- Opvarm alle rum i dit hus.
Hvis du lader et rum være uopvarmet, fordi du ikke bruger det ofte, trækker det stadig varmeenergi fra de tilstødende rum via vægge, lofter og døre. Radiatorerne i de andre rum er ikke designet til denne belastning, og arbejder derfor ikke økonomisk.
- Sørg for at radiatorerne ikke er dækket af gardiner, skabe eller lignende. I modsat fald vil dette reducere varmeoverførslen ind i rummet.

11.1.4 Vejrkompenseret varmestyring

Varmegeneratoren regulerer dit varmesystem i kombination med en udeføler, afhængigt af vejret. Enheden genererer den nødvendige varme for at nå den påkrævede rumtemperatur.

Tidsprogrammerne i regulatoren muliggør tidsorienteret opvarmning. Om natten, og når du er fraværende, kører kedlen i henhold til din reducerede, nominelle værdi. Der findes en indbygget kobling mellem sommer- og vinterdrift, som dermed stopper kedlen, hvis grænsen for sommeropvarmning nås.

11.1.5 Udluftning

En regelmæssig udluftning af opvarmede rum er vigtig for et behageligt indeklima og for at undgå dannelse af mug på væggene. Det er dog vigtigt at udlufte korrekt så du ikke spilder unødige energi og dermed penge.

**Bemærk**

- Åbn vinduet helt, men ikke i mere end 10 minutter. På denne måde vil du opnå en tilstrækkelig udskiftning af luft uden at afkøle rummet.
- Udluftning i intervaller: Åbn vinduet i 4-10 minutter flere gange om dagen
- Gennemtræk: Åbn vinduer og døre i alle rum i 2-4 minutter flere gange om dagen.
- Det giver ingen mening at åbne vinduer på klem i længere perioder.

11.1.6 Opvarmning af brugsvand

- Brugsvandtemperatur
 - En højere vandtemperatur bruger en masse energi.
 - Som en tommelfingerregel bør vandet ikke være varmere end dette. Desuden opstår kalkaflejringer ved varmere vandtemperaturer (over 60 C), hvilket vil forringe funktionen på din beholder til brugsvand.
- Brugsvand efter behov
 - De daglige tidsprogrammer på styreenheden muliggør en præcis opvarmning af brugsvand til de tidspunkter, hvor du rent faktisk har brug for varmt vand.
 - Hvis du ikke har brug for varmt vand i en periode, skal du frakoble opvarmningen af brugsvand på programmeringsenheden inde i styreenheden.
- Blandingsbatteri med enkelt greb
 - Hvis du vil bruge koldt vand, skal du dreje blandingsbatteriet med enkelt greb helt til 'Kold', da der i modsat fald også vil flyde varmt vand ud.

12 Tillæg

12.1 ErP-oplysninger

12.1.1 Produktdatablad - kedelanlæg til rumopvarmning

Tab.7 Datablad for kedelanlæg til rumopvarmning

Varenavn - produktnavn		WGB 15	WGB 20	WGB 28	WGB 38
Klasse for årsvirkningsgrad ved rumopvarmning		A	A	A	A
Nominal varmeeffekt (<i>Prated eller Psup</i>)	kW	15	20	27	37
Årsvirkningsgrad ved rumopvarmning	%	93	93	93	93
Årligt energiforbrug	GJ	45	61	85	115
Lydeffektniveau $L_{WA, inde}$	dB	51	51	51	54

**Se**

Oplysninger om særlige forholdsregler vedr. montering, installation og vedligeholdelse: Sikkerhed, side 5

12.1.2 Produktdatablad – temperaturkontrol

Tab.8 Produktdatablad for temperaturkontrol

Varenavn - produktnavn		WGB		
		med udeføler (leveret tilstand)	med rumenhed RGx ⁽¹⁾	med udeføler og rumenhed RGx ⁽¹⁾
Klasse		II	V	VI
Bidrag til energieffektivitetsindeks for opvarmning	%	2,0	3,0	4,0
(1) RGx = rumenhed, f.eks. Basic/Top				

12.1.3 Produktdatablad - kedelanlæg

Fig.6 Pakkedatablad til kedel med angivelse af pakkens virkningsgrad ved vandopvarmning

Årsvirkningsgraden ved rumopvarmning for kedel ①

'I' %

Temperaturstyring ②

fra datablad for temperaturstyring

Klasse I = 1 %, klasse II = 2 %, klasse III = 1,5 %,
 klasse IV = 2 %, klasse V = 3 %, klasse VI = 4 %, kategori VII = 3,5 %, klasse VIII = 5 %

+ [] %

Supplerende kedel ③

fra datablad for kedel

Årsvirkningsgrad ved rumopvarmning (i %)

([] - 'I') x 0,1 = ± [] %

Bidrag fra solvarmekomponent ④

fra datablad til solvarmekomponenten

Solfangerstørrelse (i m²)

Tankvolumen (i m³)

Solfangereffektivitet (i %)

Tankens normering ⁽¹⁾
 A* = 0,95, A = 0,91,
 B = 0,86, C = 0,83,
 D - G = 0,81

('III' x [] + 'IV' x []) x 0,9 x ([] /100) x [] = + [] %

(1) Hvis tankens normering er større end A, skal du bruge 0,95

Supplerende varmepumpe ⑤

fra datablad til varmepumpen

Årsvirkningsgrad ved rumopvarmning (i %)

([] - 'I') x 'II' = + [] %

Bidrag fra solvarmekomponent OG supplerende varmepumpe ⑥

vælg lavere værdi

0,5 x [] ELLER 0,5 x [] = - [] %

Årsvirkningsgrad ved rumopvarmning for pakke ⑦

[] %

Årsvirkningsgrad ved rumopvarmning for pakkeklasse

<input type="checkbox"/>	<input type="checkbox"/>	<input type="checkbox"/>	<input type="checkbox"/>	<input type="checkbox"/>	<input type="checkbox"/>	<input type="checkbox"/>	<input type="checkbox"/>	<input type="checkbox"/>	<input type="checkbox"/>
G	F	E	D	C	B	A	A⁺	A⁺⁺	A⁺⁺⁺
<30%	≥30%	≥34%	≥36%	≥75%	≥82%	≥90%	≥98%	≥125%	≥150%

Kedel og supplerende varmepumpe installeret med lavtemperaturvarmegivere ved 35 °C? ⑦

fra datablad til varmepumpen

[] + (50 x 'II') = [] %

Energieffektiviteten for produktpakken, der er omtalt i dette datablad, svarer muligvis ikke til den faktiske energieffektivitet, når den er monteret i en bygning, eftersom denne effektivitet påvirkes af andre faktorer såsom varmetab i distributionsnettet og dimensionering af produkter i forhold til bygningens størrelse og egenskaber.

AD-3000743-01

- I Værdien for rumopvarmning for det primære anlæg til rumopvarmning udtrykt i %.
- II Faktoren for vægtning af den nominelle nytteeffekt af primære og supplerende forsyningsanlæg i en pakke, jf. følgende tabel.

- III Værdien af det matematiske udtryk: $26.73/Prated$, hvor "Prated" vedrører det primære anlæg til rumopvarmning.
- IV Værdien af det matematiske udtryk $10,45/Prated$, hvor Prated vedrører det primære anlæg til rumopvarmning

Tab.9 Vægtning af kedler

$P_{sup} / (Prated + P_{sup})^{(1)(2)}$	II, pakke uden varmtvandsbeholder	II, pakke med varmtvandsbeholder
0	0	0
0,1	0,3	0,37
0,2	0,55	0,70
0,3	0,75	0,85
0,4	0,85	0,94
0,5	0,95	0,98
0,6	0,98	1,00
≥ 0.7	1,00	1,00

(1) De mellemliggende værdier beregnes ved lineær interpolation mellem de to tilstødende værdier
(2) P_{sup} : Nominel nytteeffekt supplerende forsyningsanlæg (her: varmepumpe)
 $Prated$: Nominel nytteeffekt rumopvarmning (her: ketel)

Fig.7 Interpolation de mellemliggende værdier

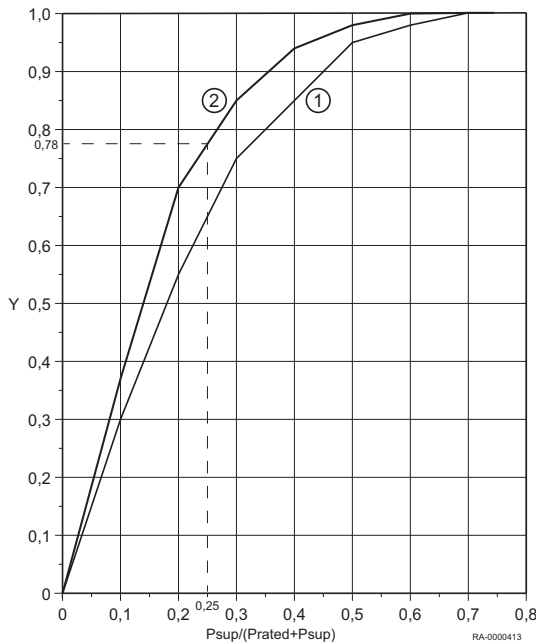

Knap:

Y-aksen:

- Værdi "II", pakke uden varmtvandsbeholder (kurven 1)
- Værdi "II", pakke med varmtvandsbeholder (kurven 2)

Eksempel:

- Pakke med varmtvandsbeholder => kurven 2
- $P_{SUP}/(Prated+P_{sup}) = 0.25$
- => Interpolerede værdi for "II", pakke med varmtvandsbeholder (kurven 2) = **0,78**

Tab.10 Pakkens virkningsgrad

Varenavn - produkt navn		WGB 15	WGB 20	WGB 28	WGB 38
Regulator ISR Plus med udetemperaturføler	%	95	95	95	95

Indeks

A

Afbryderventil	17
Automatisk dagsgrænse for opvarmning	17
Automatisk drift	17
Automatisk skift mellem sommer/vinter	17

B

Beskyttelsestilstand	18
Betjeningsenhed	13
Bortskaffelse	37
Brugsvand, forskydning	28
Brugsvandstilstand	18
Brugsvandtemperatur	28

D

Dato	23
Diagnostik	29

E

Emballage	37
ESC-knap	14

F

Fejlmeddelelse	14,34
Ferieprogrammer	25
Forbrændingsluft	11
Forkortede instruktioner	13
Forskydning	28

G

Gashane	17,36
Genanvendelse	37

I

Indstillet komfortværdi	18
Indstillet værdi for frostsikring	14,18
Indstilling af enheder	23
Indstilling af varmekurven	27
INFO	14
Information	29
Informationsknap	14
Inspektionsåbninger	11,13,32
Installationslokale	11

J

Justering af opvarmningssystemet	26
--	----

K

Knapper til driftstilstand	14
- Brugsvandstilstand	14
- Opvarmningstilstand	14
Knapper	14
- ESC-knap	14
- Informationsknap	14
- OK-knap	14
- Tilstedeværelsesknap	14

Koldt vand	17
Kontinuerlig tilstand	18

L

Legionellafunktion	18
------------------------------	----

M

Manuel styring	19
--------------------------	----

N

Netisoleringsenhed	36
Nøddrift	19

O

OK-knap	14
ON/OFF-kontakt	14
Opvarmningsnødkontakt	17
Opvarmningstilstand	17
Opvarmningsvand	33
- Efterfyldning	33
Opvarmningsvand	11
- Kvalitet	11

R

Reduceret indstillet værdi	18
Rumtemperatur	18,26
- Indstillet komfortværdi	18,26
- Reduceret indstillet værdi	18,26

T

Tid	23
Tidsprogram	24
Tilstedeværelsesknap	14
Trykmåler	14
Tæthed mod lækage	33

U

Udluft radiatorerne	33
Udluftning	38
Udluftningskanal	13

V

Vandtryk	17
Varmegrænse sommer/vinter	28
Varmekurve	26
Vedligeholdelsesmeddelelse	14,32
Vedligeholdelse	32
- Vedligeholdelsesarbejde	32
- Vedligeholdelsesfolder	32
- Vedligeholdelseskontrakt	32

Æ

Ændring af indstillinger	15
------------------------------------	----

Ø

ØKO-funktion	14
------------------------	----

© Copyright

Al teknisk og teknologisk information, som er indeholdt i disse tekniske instruktioner, samt tegninger og medfølgende tekniske beskrivelser, tilhører os og må ikke mangfoldiggøres uden forudgående, skriftlig tilladelse. Ret til ændringer forbeholdes.

HS Tarm A/S | Smedevej 2 | DK-6880 Tarm | Tel. +45 97 37 15 11 | Fax +45 97 37 24 34

E-mail: baxi@baxi.dk | www.baxi.dk



PART OF BDR THERMEA